

ДАТЧИК ДВИЖЕНИЯ NAVE-MW-HIGHBAY-R71-500W

- Микроволновый
- 230 В, 2000/500 Вт
- 10 м, 360°
- IP65



1. ОСНОВНЫЕ СВЕДЕНИЯ

- 1.1. Активный микроволновый датчик движения предназначен для управления лампами, светильниками, прожекторами и другими устройствами с напряжением питания 230 В.
- 1.2. Использование принципа радиолокации на высокой частоте 5.8 ГГц обеспечивает высокую эффективность работы. Датчик срабатывает через стекло, пластик и другие тонкие неметаллические перегородки.
- 1.3. Встроенный датчик освещенности позволяет настроить устройство так, чтобы оно срабатывало только в темноте.
- 1.4. Имеет функции дежурного освещения, регулировка яркости и времени только с диммерами, имеющими активный вход (по стандарту 1–10 В).
- 1.5. Датчик продлевает срок службы ламп и снижает затраты на электроэнергию, поскольку включает свет только тогда, когда он необходим.
- 1.6. Область обнаружения, время задержки и порог освещенности устанавливаются с помощью DIP-переключателей.

2. ОСНОВНЫЕ ТЕХНИЧЕСКИЕ ХАРАКТЕРИСТИКИ

2.1. Общие параметры

Напряжение питания	AC 220–240 В
Частота питающей сети	50/60 Гц
Максимальная мощность нагрузки	2000 Вт (для ламп накаливания и галогенных) 500 Вт (для светодиодных и люминесцентных ламп)
Рабочая частота	5.8 ГГц ±75 МГц (ISM-диапазон)
Максимальная дальность срабатывания*	10 м (радиус)
Угол обнаружения	360° (при установке на потолок)
Чувствительность датчика освещенности	2/10/50/2000 лк
Время выключения	5/30/90 с/3/5/10/20/30 мин
Время дежурного освещения	0/10 с/1/5/10/30/60 мин/∞
Яркость дежурного освещения	10/20/30/50 %
Рекомендуемая высота установки	4–15 м
Детектируемая скорость движения	0,6–1,5 м/с
Потребляемая мощность	1,5 Вт при включении света, 0,6 Вт в режиме ожидания
Диапазон рабочих температур окружающей среды	–20... +40 °С
Степень пылевлагозащиты	IP65
Габаритные размеры	∅71,6×55 мм
Вес	282 г

* Указана максимальная дистанция. В реальных условиях дальность срабатывания датчиков MW может отличаться и зависит от многих факторов, таких как направление и скорость перемещения объекта, размер детектируемого объекта, наличие металлических конструкций, влияющих на распространение радиоволн и др.

2.2. Основные размеры

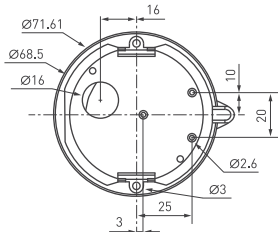
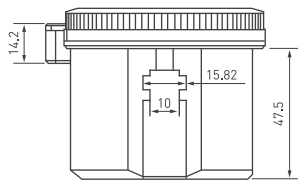
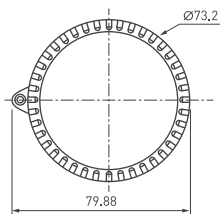

2.3. Зона обнаружения

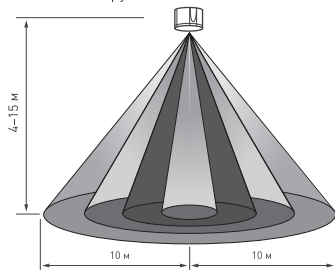

Высота установки: 4–15 м

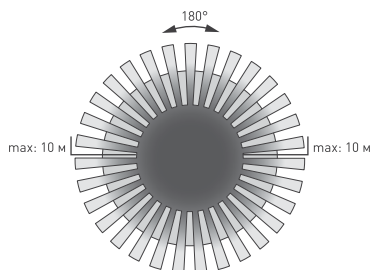

Расстояние обнаружения: макс. 10 м (радиус)

2.4. Зона обнаружения с разными видами крепежа

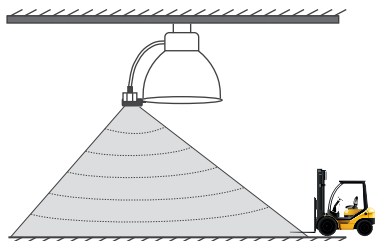

арт. 031842

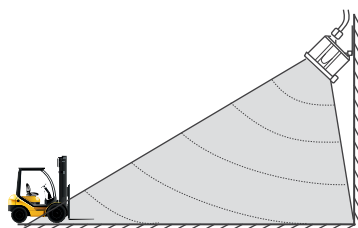

арт. 031843

3. УСТАНОВКА, ПОДКЛЮЧЕНИЕ И УПРАВЛЕНИЕ

⚠ ВНИМАНИЕ!

Во избежание поражения электрическим током перед началом всех работ отключите электропитание. Все работы должны проводиться только квалифицированным специалистом.

3.1. Извлеките датчик из упаковки и убедитесь в отсутствии механических повреждений.

3.2. Закрепите датчик в месте установки при помощи крепежа (навесного или встраиваемого). При установке датчика следуйте следующим рекомендациям:

- Не устанавливайте датчик на неровной или шаткой поверхности.
- Перед датчиком не должно быть экранирующих препятствий, мешающих обнаружению. Не устанавливайте датчик рядом с металлическими конструкциями, которые могут повлиять на работу датчика.
- Для предотвращения повреждения датчика движения используйте в цепи питания защитный автоматический выключатель с током отключения 10 А.

⚠ ВНИМАНИЕ!

Перед подачей напряжения обязательно проверьте правильность всех подключений и убедитесь в отсутствии замыканий и исправности нагрузки. Короткое замыкание в цепи нагрузки датчика может вывести его из строя.

3.3. Подключите датчик движения согласно приведенной схеме

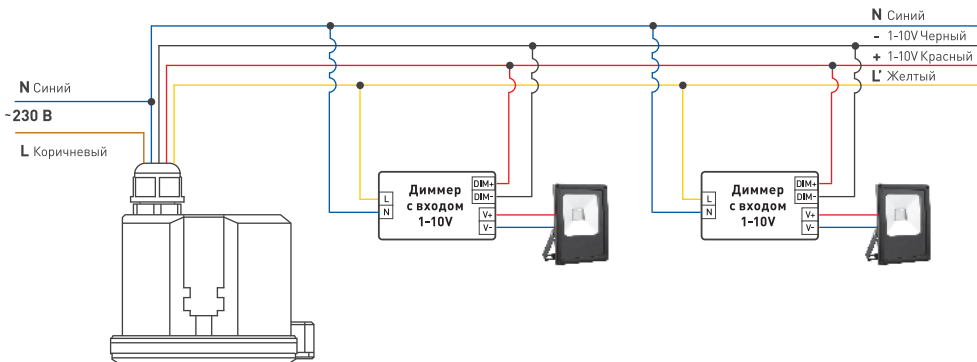

3.4. Установите DIP-переключатели в соответствии с требуемым режимом работы

№ DIP	Чувствительность детектора движения			Время отключения после прекращения движения				Время дежурного освещения			Яркость дежурного режима			Датчик освещенности*			
	1	2	3	4	5	6	7	8	9	10	11	12					
	100%	ON	5 с	ON	ON	ON	10 с	ON	ON	ON	10%	ON	ON	2000 лк	ON	ON	ON
	50%	OFF	30 с	ON	ON	OFF	1 мин	ON	ON	OFF	20%	ON	OFF	50 лк	ON	OFF	OFF
	-	-	90 с	ON	OFF	ON	5 мин	ON	OFF	ON	30%	OFF	ON	10 лк	OFF	OFF	ON
	-	-	3 мин	ON	OFF	OFF	10 мин	ON	OFF	OFF	50%	OFF	OFF	2 лк	OFF	OFF	OFF
	-	-	5 мин	OFF	ON	ON	30 мин	OFF	ON	ON	-	-	-	-	-	-	-
	-	-	10 мин	OFF	ON	OFF	60 мин	OFF	ON	OFF	-	-	-	-	-	-	-
	-	-	20 мин	OFF	OFF	ON	+∞	OFF	OFF	ON	-	-	-	-	-	-	-
	-	-	30 мин	OFF	OFF	OFF	0 с	OFF	OFF	OFF	-	-	-	-	-	-	-

* Датчик освещенности необходимо включать в случае если требуется, чтобы детектор движения срабатывал только в темное время суток.

Примечание. Высокочастотный выход ВЧ-датчика составляет <0,2 МВт, что составляет всего 1/5000 мощности передатки мобильного телефона или мощности микроволновой печи.

- 3.5. Убедитесь, что схема собрана правильно, везде соблюдена полярность подключения, и провода нигде не замыкаются.
- 3.6. Включите питание и проверьте работу датчика.
- 3.7. Если датчик не заработал должным образом, проверьте подключение в соответствии с таблицей возможных неисправностей (см. пункт 4.8).
- 3.8. Если устранить неисправность не удалось, обесточьте датчик, затем демонтируйте его и свяжитесь с представителем торгового предприятия для обслуживания по гарантии.
- 3.9. Ни в коем случае не пытайтесь открывать корпус датчика! Это опасно для жизни и лишает вас гарантии!

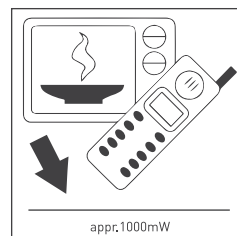
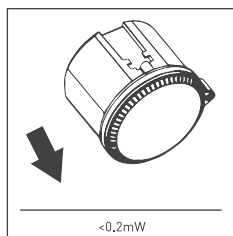

4. ОБЯЗАТЕЛЬНЫЕ ТРЕБОВАНИЯ И РЕКОМЕНДАЦИИ ПО ЭКСПЛУАТАЦИИ

- 4.1. Соблюдайте условия эксплуатации оборудования:
 - эксплуатация только внутри помещений;
 - температура окружающего воздуха от -20 до +40 °С;
 - относительная влажность воздуха не более 90% при +20 °С, без конденсации влаги;
 - отсутствие в воздухе паров и примесей агрессивных веществ (кислот, щелочей и пр.).
- 4.2. Не устанавливайте оборудование в закрытом пространстве. Если температура корпуса во время работы превышает +60 °С, обеспечьте дополнительную вентиляцию или уменьшите мощность подключенной нагрузки.
- 4.3. Не допускается установка вблизи нагревательных приборов или горячих поверхностей, например, в непосредственной близости к блокам питания.
- 4.4. Не допускайте попадания воды или воздействия конденсата на устройство.
- 4.5. Подключайте провода с учетом маркировки «фаза» и «ноль».
- 4.6. При выборе места установки предусмотрите возможность обслуживания оборудования. Не устанавливайте оборудование в места, доступ к которым будет впоследствии невозможен.
- 4.7. Перед включением убедитесь, что схема собрана правильно, соединения выполнены надежно, замыкания отсутствуют. Отказ датчика из-за замыкания выходных проводов не рассматривается как гарантийный случай.
- 4.8. Возможные неисправности и методы их устранения

Неисправность	Причина	Метод устранения
Датчик не срабатывает	Нет контакта в соединениях	Проверьте все подключения
	Неправильное подключение датчика	Проверьте соответствие выполненного подключения приведенной схеме
	Включен датчик освещенности и есть внешнее освещение	Установите нужный режим работы датчика освещенности при помощи DIP-переключателей
Самопроизвольное включение и выключение датчика движения	Установлена слишком высокая чувствительность детектора движения	Уменьшите чувствительность при помощи DIP-переключателей
	Свет от включаемых источников света попадает на датчик освещенности	Отрегулируйте направление света или измените место установки датчика движения

5. ТРЕБОВАНИЯ БЕЗОПАСНОСТИ

- 5.1. Конструкция изделия удовлетворяет требованиям электро- и пожарной безопасности по ГОСТ 12.2.007.0-75.
- 5.2. Монтаж оборудования должен выполняться квалифицированным специалистом с соблюдением всех требований техники безопасности.
- 5.3. Внимательно изучите инструкцию по монтажу и установке и неукоснительно следуйте всем требованиям и рекомендациям.
- 5.4. Перед монтажом убедитесь, что все оборудование обесточено.

- 5.5. Если при включении изделие не заработало должным образом, воспользуйтесь таблицей возможных неисправностей. Если самостоятельно устранить неисправность не удалось, обесточьте изделие и свяжитесь с поставщиком.

6. ГАРАНТИЙНЫЕ ОБЯЗАТЕЛЬСТВА

- 6.1. Изготовитель гарантирует соответствие изделия требованиям действующей технической документации и обязательным требованиям государственных стандартов.
- 6.2. Гарантийный срок изделия — 12 месяцев с даты передачи потребителю, если иное не предусмотрено договором. Если дату передачи установить невозможно, гарантийный срок исчисляется с даты изготовления изделия.
- 6.3. В случае выхода изделия из строя потребитель вправе предъявить требования в течение гарантийного срока при наличии товарного или кассового чека, а также отметки о продаже в паспорте изделия.
- 6.4. Требования предъявляются по месту приобретения изделия.
- 6.5. Гарантийные обязательства не распространяются на изделия, имеющие механические повреждения или признаки нарушения потребителем правил хранения, транспортирования или эксплуатации.
- 6.6. Производитель вправе вносить в конструкцию и встроенное программное обеспечение (прошивку) изделия изменения, не ухудшающие качество изделия и его основные параметры.
- 6.7. Расходы на транспортировку вышедшего из строя изделия оплачиваются потребителем.

7. ТРАНСПОРТИРОВАНИЕ И ХРАНЕНИЕ

- 7.1. Размещение и крепление в транспортных средствах упакованных изделий должны обеспечивать их устойчивое положение, исключать возможность ударов друг о друга, а также о стенки транспортных средств.
- 7.2. После транспортировки при отрицательных температурах, перед включением, изделие должно быть выдержано в упаковке в нормальных условиях не менее 6 часов.
- 7.3. Изделия должны храниться в сухом помещении в заводской упаковке при температуре окружающей среды от 0 до +50 °C и влажности не более 70% при отсутствии в воздухе паров кислот, щелочей и других агрессивных примесей.

8. КОМПЛЕКТАЦИЯ

- 8.1. Датчик движения — 1 шт.
- 8.2. Паспорт и краткая инструкция по эксплуатации — 1 шт.
- 8.3. Упаковка — 1 шт.

9. СВЕДЕНИЯ ОБ УТИЛИЗАЦИИ

- 9.1. По истечении срока службы (эксплуатации) изделие не представляет опасности для жизни, здоровья людей и окружающей среды.
- 9.2. Утилизация осуществляется в соответствии с требованиями действующего законодательства.

10. СВЕДЕНИЯ О РЕАЛИЗАЦИИ И СЕРТИФИКАЦИИ

- 10.1. Цена изделия договорная, определяется при заключении договора.
- 10.2. Предпродажной подготовки изделия не требуется.
- 10.3. Изделие сертифицировано согласно ТР ТС. Информация о сертификации нанесена на упаковку.

11. ИНФОРМАЦИЯ О ПРОИСХОЖДЕНИИ ТОВАРА

- 11.1. Изготовлено в КНР.
- 11.2. Изготовитель: «Санрайз Холдингз (ГК) Лтд» (Sunrise Holdings (HK) Ltd).
Офис 901, 9 этаж, «Омега Плаза», 32, улица Дундас, Коулун, Гонконг, Китай.
- 11.3. Импортёр: ООО «Арлайт РУС», адрес: 101000, г. Москва, Уланский пер., д. 22, стр. 1, пом. 1, этаж 5, офис 501.
- 11.4. Дату изготовления см. на корпусе устройства или упаковке.

12. ОТМЕТКА О ПРОДАЖЕ

Модель: _____

Дата продажи: _____

Продавец: _____ МП

Потребитель: _____

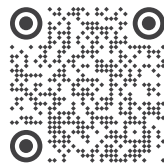

Более подробная информация об изделии представлена на сайте arlight.ru



Дополнение к артикулу в скобках, например, (1), (2), (B) означает наличие модификаций товара, Модификации отличаются незначительными улучшениями, не влияющими на основные свойства, параметры и внешний вид товара. Допускается прямая замена модификаций на основной артикул или наоборот без каких-либо условий.

