



Электронная документация

АЛЮМИНИЕВЫЙ ПРОФИЛЬ

ARH-KANT-H30-2000 ANOD

ОПИСАНИЕ

- Накладной угловой профиль.
- Компактные размеры.
- Доступны экраны разных форм.

ПРИМЕНЕНИЕ

- Подсветка мебели, пазов, ниш и других элементов интерьера.
- Для светодиодных лент шириной до 20 мм.



20 мм



Накладной



Серебристый

ПАРАМЕТРЫ

Артикул	016136
Модель	ARH-KANT-H30-2000 ANOD
Цвет	 серебристый
Покрытие	анодированное
Форма (сечение)	угловой
Назначение	для контурной подсветки
Размеры профиля	2000×30×30 мм
Ширина площадки для лент	20 мм

ЧЕРТЕЖ

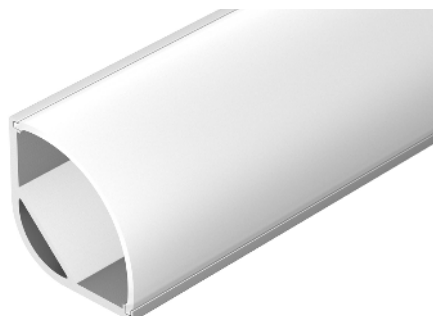
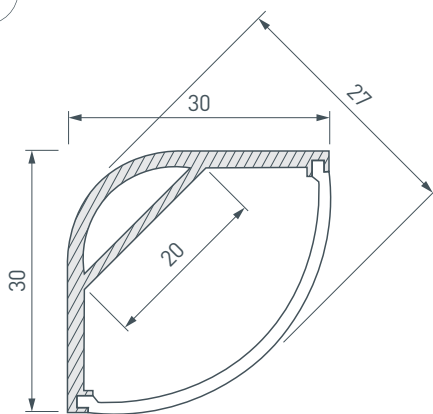

РУКОВОДСТВО ПО МОНТАЖУ ПРОФИЛЯ

Установка профиля на скобы-держатели.
Необходимые компоненты:

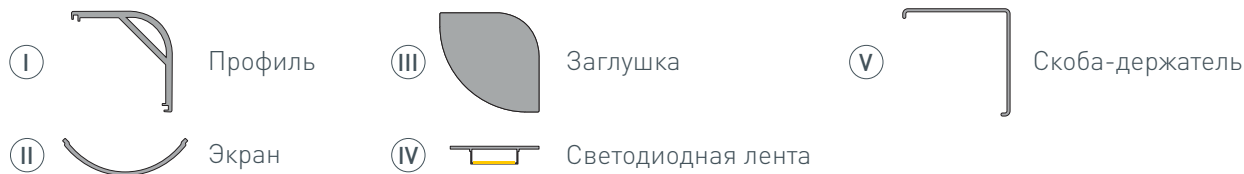

- 1 / Закрепите скобы-держатели (V) на поверхности и выведите кабель от блока питания светодиодной ленты.

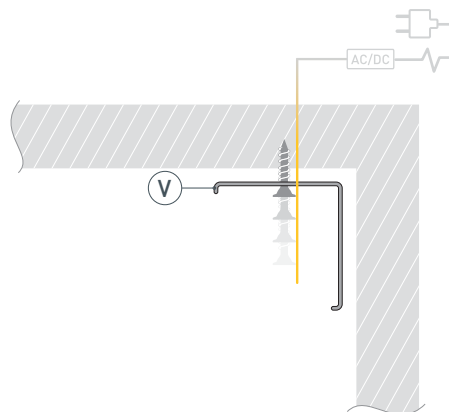

- 2 / Установите в профиль (I) светодиодную ленту (IV).

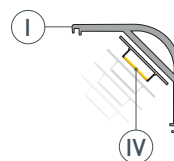

- 3 / Установите на профиль экран (II), а затем заглушки (III).

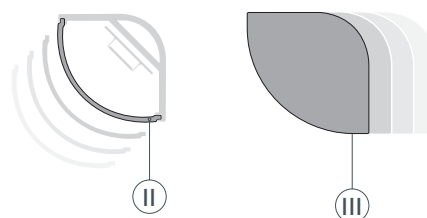

- 4 / Установите профиль (I) в скобы-держатели (V) и соедините кабели питания светодиодной ленты.

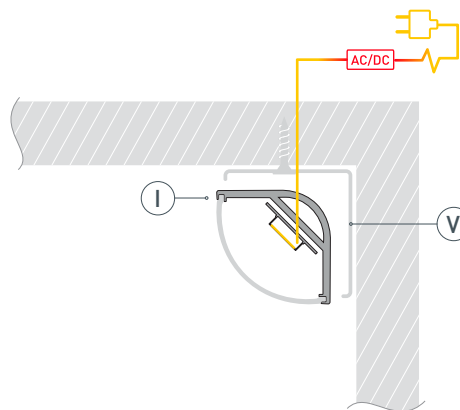

СОПУТСТВУЮЩИЕ ТОВАРЫ И АКСЕССУАРЫ

Приобретаются отдельно

Экран

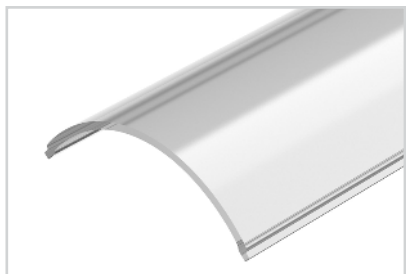

016583
ARH-KANT-H30-2000 Round Clear-PM

Экран

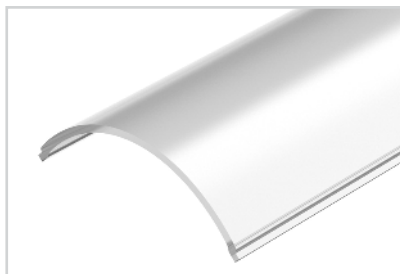

016582
ARH-KANT-H30-2000 Round Frost-PM

Экран



016934
ARH-KANT-H30-2000 Round Opal

Экран



016577
ARH-KANT-H30-2000 Round Opal-PM

Экран

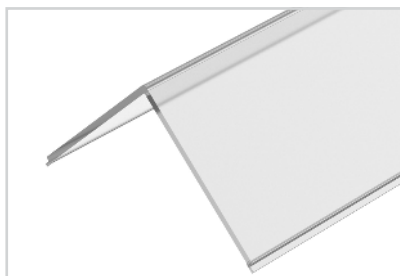

016576
ARH-KANT-H30-2000 Square Clear-PM

Экран



016579
ARH-KANT-H30-2000 Square Frost-PM

Экран

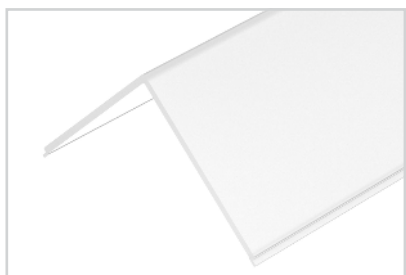

016578
ARH-KANT-H30-2000 Square Opal-PM

Заглушка



016561
ARH-KANT-30R глухая

Заглушка



016134
ARH-KANT-30R с отверстием

СОПУТСТВУЮЩИЕ ТОВАРЫ И АКСЕССУАРЫ

Приобретаются отдельно

Заглушка



016560
ARH-KANT-30S глухая

Заглушка



016135
ARH-KANT-30S с отверстием

Держатель



019347
SL-KANT-H30