



Электронная документация

## АЛЮМИНИЕВЫЙ ПРОФИЛЬ

### KLUS-POWER-RW70FS-2000 ANOD

### ОПИСАНИЕ

- Встраиваемый профиль с широким фланцем для создания широких световых полос.
- Установка при помощи пружинных держателей PLS-GIP.
- Дополнительные аксессуары, заглушки и экран.

### ПРИМЕНЕНИЕ

- Мощный встраиваемый профиль с фланцами для создания широких световых полос.
- Для многорядных светодиодных лент или нескольких лент общей шириной до 44 мм.



44 мм



Встраиваемый



Серебристый

### ПАРАМЕТРЫ

Артикул	<b>019882</b>
Модель	<b>KLUS-POWER-RW70FS-2000 ANOD</b>
Цвет	 <b>серебристый</b>
Покрытие	<b>анодированное</b>
Форма (сечение)	<b>с фланцем</b>
Назначение	<b>для прямоугольных светильников</b>
Размеры профиля	<b>2000×92.6×44.2 мм</b>
Ширина площадки для лент	<b>44 мм</b>
Рассеиваемая (отводимая) тепловая мощность на 1 м	<b>63.8 Вт</b>

# ЧЕРТЕЖ

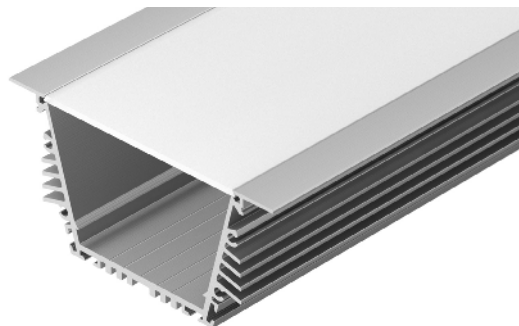
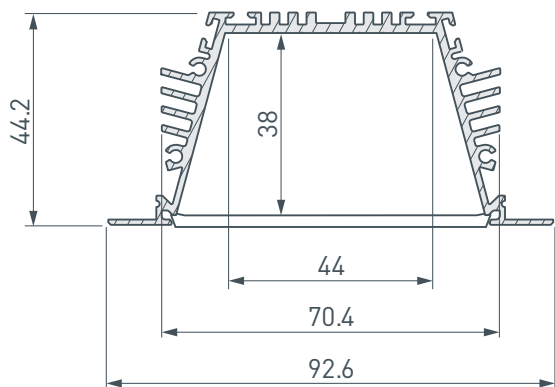

# РУКОВОДСТВО ПО МОНТАЖУ ПРОФИЛЯ

Необходимые компоненты для монтажа с помощью пружинного держателя

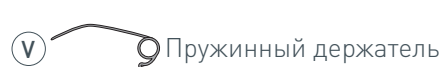
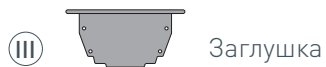

- 1** / Установите в профиль Ⓘ светодиодную ленту Ⓥ. Установите экран Ⓜ и заглушки ⓓ.

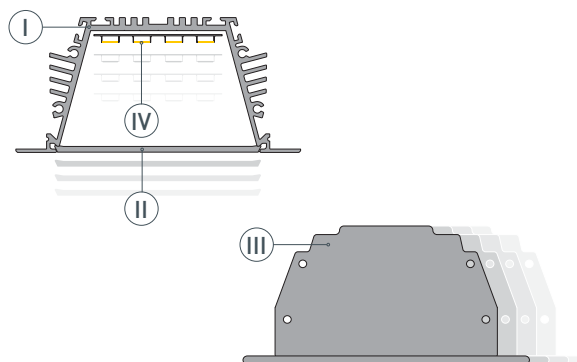

- 2** / Вставьте пружинные держатели Ⓥ в пазы профиля Ⓘ.

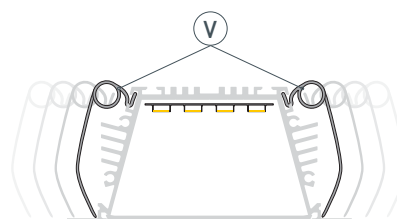

- 3** / Соедините кабели питания светодиодной ленты Ⓥ. Поднимите держатели Ⓥ вверх и вставьте профиль Ⓘ в подготовленный проем. Зафиксируйте профиль Ⓘ в проеме, опустив держатели Ⓥ, как показано на рисунке.

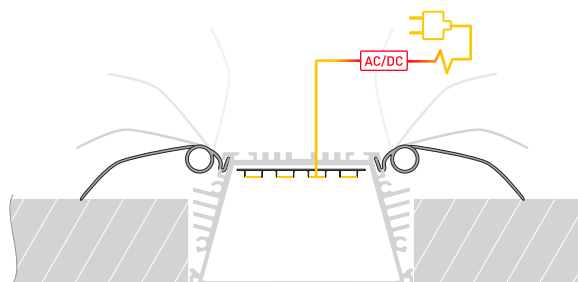

## СОПУТСТВУЮЩИЕ ТОВАРЫ И АКСЕССУАРЫ

Приобретаются отдельно

Экран



**019886**  
Матовый для KLUS-POWER-W70, RW70

Экран

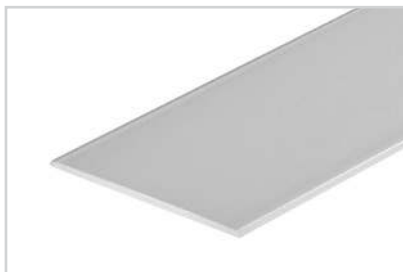

**019943**  
FROST для KLUS-POWER-W70, RW70

Экран

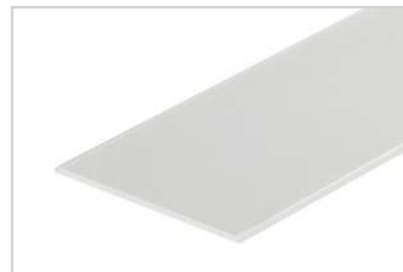

**019942**  
Прозрачный для KLUS-POWER-W70, RW70

Заглушка



**019891**  
Для KLUS-POWER-RW70FS

Заглушка



**019890**  
Светонепроницаемая  
KLUS-POWER-RW70FS

Держатель

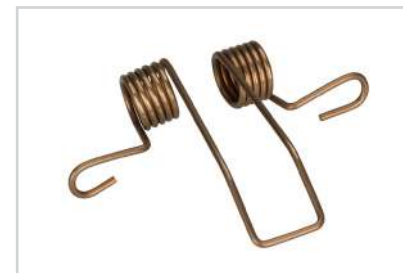

**016442**  
Пружинный для PLS-GIP/LOCK

Соединитель



**025952**  
PLS-ZM-120

Соединитель



**019279**  
PLS-ZMPION-135

Соединитель



**019277**  
PLS-ZM-180

## СОПУТСТВУЮЩИЕ ТОВАРЫ И АКСЕССУАРЫ

Приобретаются отдельно

Соединитель



**019275**  
PLS-ZM-90

Соединитель



**019278**  
PLS-ZMPION-90

Соединитель



**019276**  
PLS-ZM-135

Лента



**008771(B)**  
RT 2-5000 24V White6000 2x2

Лента



**013474(B)**  
RT 2-5000 24V Day4000 2x2

Лента



**013474(2)**  
RT-A240-15mm 24V Day4000

Лента



**024075(B)**  
RT 2-5000 24V Warm3000 2x2