



Электронная документация

## ПРОФИЛЬ С ЭКРАНОМ ALU-POWER-W80N-2000 ANOD+FROST

### ОПИСАНИЕ

- Алюминиевый профиль с экраном для создания линейных светильников.
- Заглушки и другие дополнительные аксессуары поставляются отдельно.

### ПРИМЕНЕНИЕ

- Создание основного освещения.
- Для светодиодных лент и линеек шириной до 38 мм.



38 мм



Накладной



Серебристый

### ПАРАМЕТРЫ ПРОФИЛЯ

Артикул	<b>019097</b>
Модель	<b>ALU-POWER-W80N-2000 ANOD+FROST</b>
Цвет	 <b>серебристый</b>
Покрытие	<b>анодированное</b>
Форма (сечение)	<b>прямоугольная</b>
Назначение	<b>для прямоугольных светильников</b>
Размеры профиля	<b>2000×80×35 мм</b>
Ширина площадки для лент	<b>38.2 мм</b>
Рассеиваемая (отводимая) тепловая мощность* на 1 м	<b>60 Вт</b>

### ПАРАМЕТРЫ ЭКРАНА

Материал	<b>матовый поликарбонат (PC)</b>
Светопропускание	<b>40%</b>

\* При использовании светодиодных лент и линеек.

# ЧЕРТЕЖ

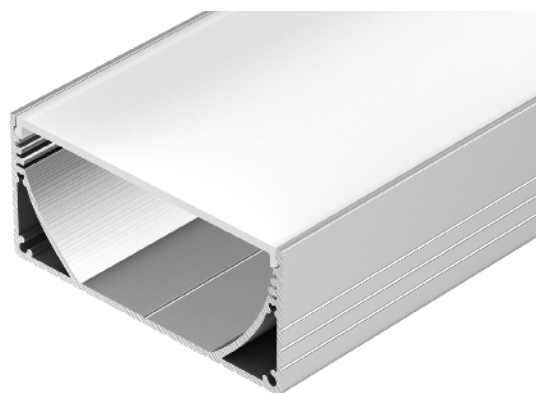
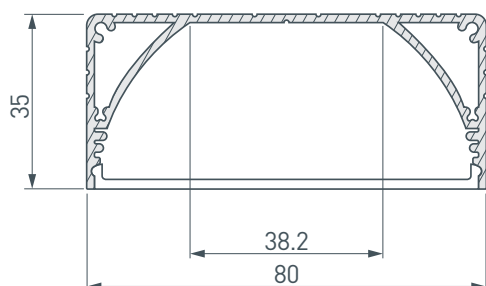

# РУКОВОДСТВО ПО МОНТАЖУ ПРОФИЛЯ

Установка профиля на саморезы  
Необходимые компоненты:

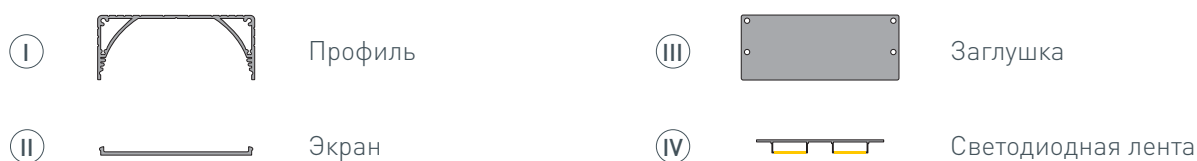

- 1** / Просверлите отверстие в профиле I для вывода кабеля питания светодиодной ленты. Установите и зафиксируйте в нем проходную изоляционную втулку.

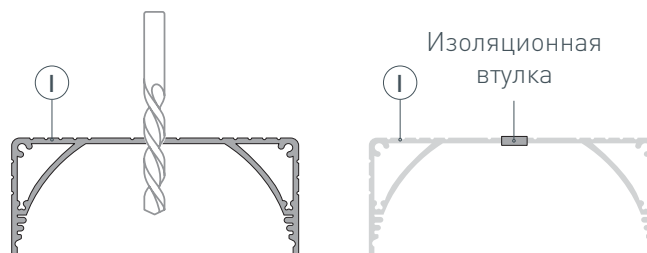

- 2** / Выведите кабель от источника питания для светодиодной ленты наружу.

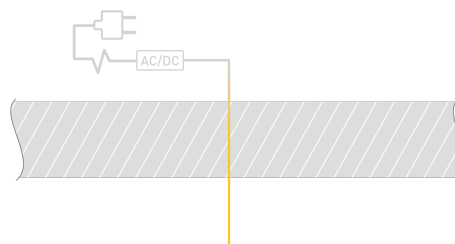

- 3** / Перед приклеиванием светодиодной ленты IV рекомендуется обезжирить поверхность профиля I. Установите светодиодную ленту IV на профиль I и пропустите кабель питания светодиодной ленты через изоляционную втулку. Максимально допустимая для подключения длина отрезка светодиодной ленты указана в инструкции к светодиодной ленте.

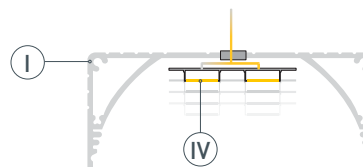

- 4** / Установите и зафиксируйте профиль I на поверхности с помощью саморезов. Подключите светодиодную ленту IV к источнику питания, строго соблюдая полярность, обозначенную на плате светодиодной ленты. Для обеспечения равномерного свечения ленты по всей длине рекомендуется подавать питание на светодиодную ленту с двух сторон. Установите экран II и заглушки III на профиль I.

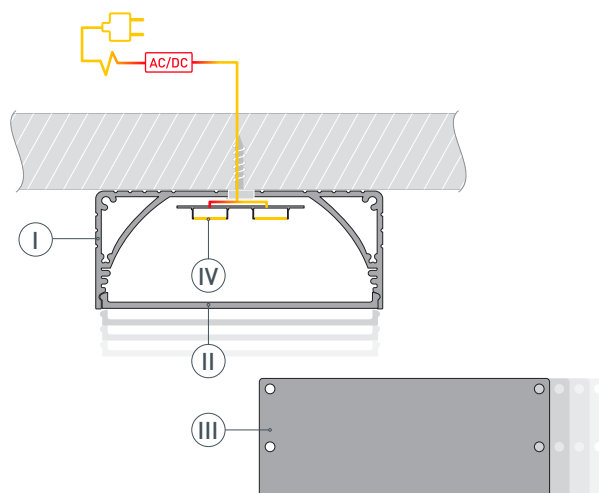

## СОПУТСТВУЮЩИЕ ТОВАРЫ И АКСЕССУАРЫ

Приобретаются отдельно

Экран



**035681**

Прозрачный для ALU-POWER-W80N-2000 ANOD

Заглушка



**019098**

Для ALU-POWER-W80N глухая

Соединитель



**019099**

ALU-POWER-W80N