

ИСТОЧНИКИ ТОКА

ARJ-SP-PFC-1-10V-DALI2-PD

- Диммируемый: DALI2, PUSH DIM, 1–10 В
- Активный корректор коэффициента мощности
- Выходная мощность: 10, 20, 30, 40, 50, 60 Вт



033690
025111(1)
025125(1)
033730



025122(1)
025123(1)
025124(1)
033732

1. ОСНОВНЫЕ СВЕДЕНИЯ

- 1.1. Источник питания серии ARJ-PFC-1-10V-DALI2-PD предназначен для преобразования переменного напряжения электрической сети в постоянный стабилизированный ток и используется для питания диммируемых светодиодных светильников, мощных светодиодов и другого светодиодного оборудования, требующего питания стабильным током с управлением по стандарту DALI2 или 1–10 В.
- 1.2. Управление выполняется одним из трех способов:
 - с использованием цифрового интерфейса DALI (Digital Addressable Lighting Interface);
 - с помощью внешней кнопки с нормально разомкнутыми контактами (PUSH DIM);
 - с использованием внешней панели 1–10 В.
- 1.3. Управление выполняется с использованием цифрового интерфейса DALI IEC 62386.
- 1.4. Имеет высокий КПД и активный корректор коэффициента мощности.
- 1.5. Защита от короткого замыкания и перегрузки на выходе с автовосстановлением работы.
- 1.6. Легкость в использовании, простота инсталляции.
- 1.7. Установка выходного тока DIP-переключателями на корпусе.
- 1.8. Проверка 100% изделий на заводе в условиях максимальной температуры и при максимальной нагрузке.
- 1.9. Предназначен для эксплуатации внутри помещений.

2. ОСНОВНЫЕ ТЕХНИЧЕСКИЕ ХАРАКТЕРИСТИКИ

2.1. Общие параметры

Входное напряжение питания	AC 220–240 В
Предельный диапазон вх. напр.	AC 198–264 В
Частота питающей сети	50/60 Гц
Ток холодного старта (макс.) (кроме 025111(1) и 025124(1)) (033732)	15 А/230 В (10 А/230 В) (16 А/230 В)

Коэф. мощ. при полной нагрузке	≥0.95/230 В
КПД	≥86%
Вых. напр. без нагрузки (макс.)	DC 68 В
Степень пылевлагозащиты	IP20
Диапазон рабочих температур окружающей среды	–25... +50 °C

2.2. Характеристики по моделям

Артикул	Модель	Выходной ток, мА (Выходное напряжение, В)	Выходная мощность макс., Вт	Потребляемый от сети ток при 230 В, А	Габаритные размеры, мм
033690	ARJ-SP-10-PFC-1-10V-DALI2-PD	100/180/270 (9-40) / 350 (9-36) / 440 (9-27)	10	0.13	120×46×23.8
025111(1)	ARJ-SP-20-PFC-1-10V-DALI2-PD	250 (9-60) / 350 (9-58) / 500 (9-42) / 700 (9-30)	20	0.13	150×52×28
025122(1)	ARJ-SP-30-PFC-1-10V-DALI2-PD	300/350/400/450/500 (9-58) / 550 (9-55) / 600 (9-50) / 650 (9-46) / 700 (9-42) / 750 (9-40) / 800 (9-38) / 850 (9-35) / 900 (9-34)	30	0.16	103×67×22
025123(1)	ARJ-SP-40-PFC-1-10V-DALI2-PD	500/550/600/650/700 (9-58) / 750 (9-53) / 800 (9-50) / 850 (9-47) / 900 (9-45) / 950 (9-42) / 1000 (9-40) / 1050 (9-38)	40	0.25	123×79×24
025125(1)	ARJ-SP-40-PFC-1-10V-DALI2-PD	700 (9-57) / 750 (9-54) / 800 (9-50) / 850 (9-47) / 900 (9-45) / 950 (9-42) / 1000 (9-40) / 1050 (9-38) / 1100 (9-36) / 1150 (9-35) / 1200 (9-33)	40	0.25	202×58×30
025124(1)	ARJ-SP-50-PFC-1-10V-DALI2-PD	700/800 (9-58) / 900 (9-56) / 1050 (9-48) / 1200 (9-41) / 1300 (9-38) / 1400 (9-36)	50	0.3	123×79×24
033730	ARJ-SP-60-PFC-1-10V-DALI2-PD	350/500 (9-58) / 700 (9-42) / 900 (9-33)	60	0.3	202×58×30
033732	ARJ-SP-60-PFC-DALI2-PD	350/500/550/650/700/750 (9-71) / 850 (9-70) / 900 (9-66) / 1000 (9-60) / 1050 (9-57)	60	0.3	123×79×24

3. УСТАНОВКА, ПОДКЛЮЧЕНИЕ И НАСТРОЙКА



ВНИМАНИЕ!

Во избежание поражения электрическим током перед началом работ отключите электропитание.

Все работы должны проводиться только квалифицированным специалистом.

Рекомендуем производить предварительное подключение всех модулей системы и их настройку до финальной установки/монтажа.

- 3.1. Извлеките источник тока из упаковки и убедитесь в отсутствии механических повреждений.
- 3.2. Установите нужную величину тока DIP-переключателями в соответствии с таблицей, нанесенной на корпус источника тока.
- 3.3. Закрепите источник тока в месте установки.
- 3.4. Подключите источник тока в соответствии с выбранной схемой управления (рис. 1-5). Строго соблюдайте полярность подключения!





Рис. 1.

Подключение источника тока при использовании интерфейса DALI

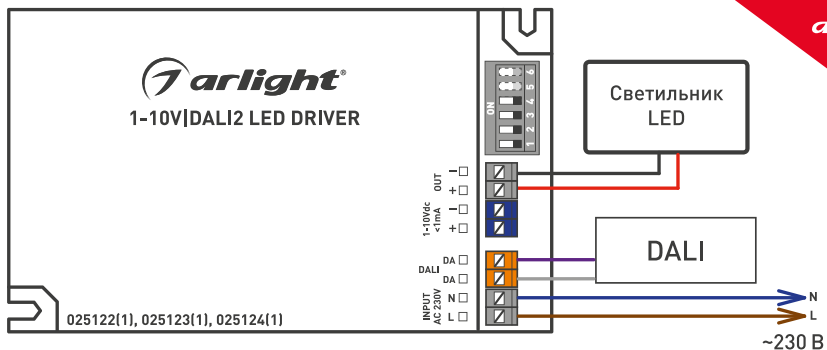

Рис. 2.

Подключение источника тока при управлении кнопкой (управление PUSH DIM)

Управление PUSH DIM:

- короткое нажатие кнопки — включение/выключение;
- удержание кнопки — регулировка яркости;
- повторное удержание — регулировка яркости в другом направлении.

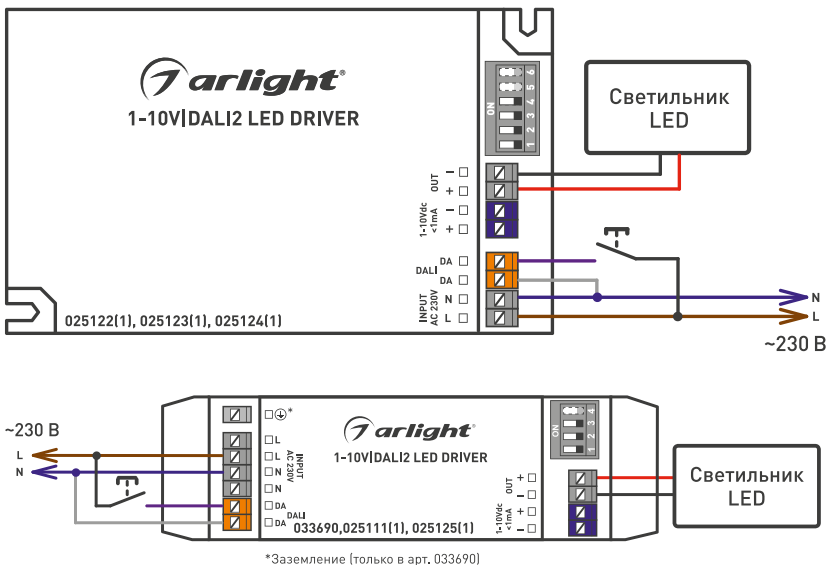

Рис. 3. Подключение источника тока при управлении регулятором 1-10 В



Рис. 4.

Схема подключения нескольких источников питания при использовании управления DALI

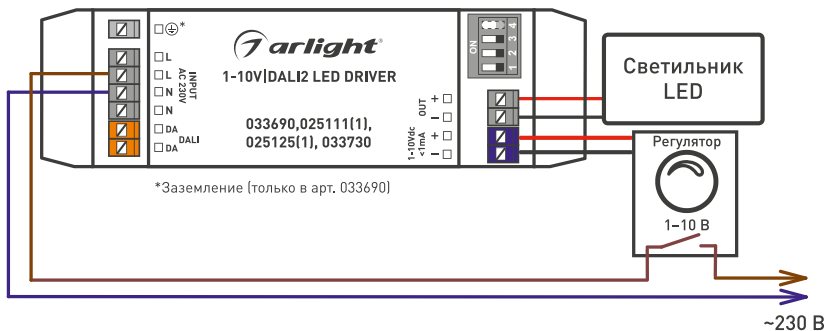
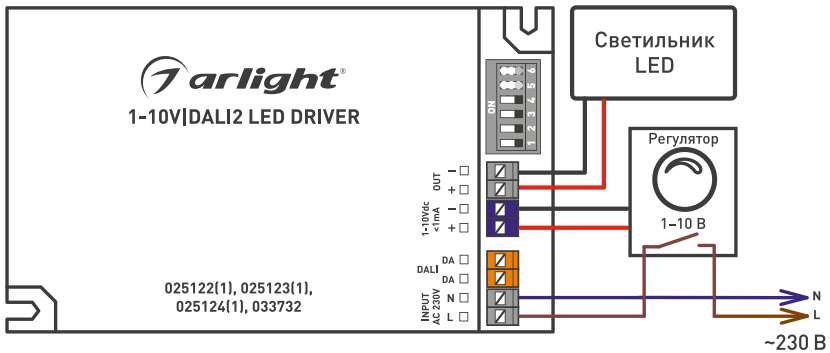

Рис. 5.

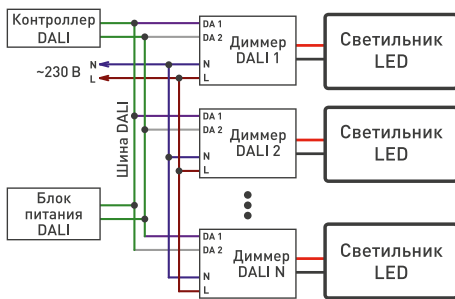
Схема подключения нескольких источников питания при использовании управления PUSH DIM

- 3.5. Убедитесь, что схема собрана правильно, везде соблюдена полярность подключения и провода нигде не замыкаются.
- 3.6. Включите питание оборудования.
- 3.7. При необходимости выполните программирование оборудования в системе DALI (см. инструкцию к используемому мастер-контроллеру DALI).
- 3.8. Проверьте работоспособность системы.

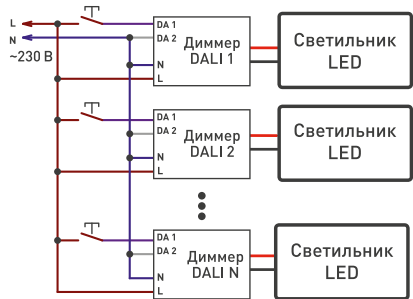

4. ОБЯЗАТЕЛЬНЫЕ ТРЕБОВАНИЯ И РЕКОМЕНДАЦИИ ПО ЭКСПЛУАТАЦИИ

- 4.1. Соблюдайте условия эксплуатации оборудования:
- эксплуатация только внутри помещений;
 - температура окружающего воздуха от -25 до $+50$ °C (см. рис. 7);
 - относительная влажность воздуха не более 90%, без конденсации влаги;
 - отсутствие в воздухе паров и агрессивных примесей (кислот, щелочей и пр.).
- 4.2. Качество электроэнергии должно соответствовать ГОСТ 32144-2013, ГОСТ 29322-2014.
- 4.3. Для естественной вентиляции обеспечьте не менее 20 см свободного пространства вокруг источника питания, как изображено на рис. 6.
- При невозможности обеспечить свободное пространство используйте принудительную вентиляцию.



Рис. 6. Свободное пространство вокруг источника

- 4.4. Не нагружайте источник питания более чем на 80% от его максимальной мощности. Учитывайте, что с повышением температуры окружающей среды максимальная мощность источника питания снижается (см. график зависимости максимальной допустимой нагрузки от температуры окружающей среды, показанный на рис. 7).

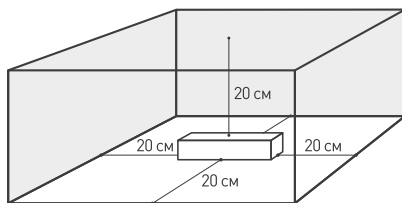

Рис. 7. Максимальная допустимая нагрузка, % от мощности источника

- 4.5. Не допускается установка вблизи нагревательных приборов или горячих поверхностей, например, в непосредственной близости к блокам питания.
- 4.6. Не допускайте попадания воды или воздействия конденсата на устройство.
- 4.7. Соблюдайте полярность подключения и соответствие проводов и клемм «фаза», «ноль» и «заземление» для всего оборудования системы.

- 4.8. Производите монтаж с учетом возможности доступа для последующего обслуживания оборудования. Не устанавливайте оборудование в места, доступ к которым будет впоследствии невозможен.
- 4.9. Перед включением убедитесь, что схема собрана правильно, соединения выполнены надежно, замыкания отсутствуют.
- 4.10. Не реже одного раза в год производите профилактическую очистку оборудования от пыли и загрязнений. Периодичность профилактического обслуживания зависит от степени загрязнения воздуха. В условиях проведения строительно-отделочных работ может потребоваться еженедельная профилактика оборудования.
- 4.11. Возможные неисправности и методы их устранения

Неисправность	Причина	Метод устранения
Источник не включается	Нет контакта в соединениях	Проверьте все подключения
	Перепутаны вход и выход	В результате такого подключения источник тока выходит из строя. Замените источник
	Неправильная полярность подключения нагрузки	Подключите нагрузку, соблюдая полярность. Если проблема не решена, светодиоды вышли из строя. Замените светодиоды
Самопроизвольное периодическое включение и выключение	Вы пытаетесь подключить источник тока к устройству, которое необходимо питать от источника напряжения	Замените источник тока на источник напряжения, подходящий по параметрам
	Превышена максимально допустимая мощность нагрузки	Уменьшите нагрузку или замените источник тока на более мощный
	В нагрузке присутствует короткое замыкание (КЗ)	Внимательно проверьте все цепи на отсутствие КЗ
	Падение напряжения на светодиодах ниже минимального выходного напряжения источника	Увеличьте количество подсоединенных светодиодов или замените источник тока на подходящий для подключаемых светодиодов
Отсутствует, слабое или чрезмерно яркое свечение светодиодов	Неправильно подобран источник тока	Замените источник тока на подходящий для подключаемых светодиодов
Управление не выполняется или выполняется нестабильно	Короткое замыкание или обрыв в проводах шины DALI/1–10 В	Внимательно проверьте все цепи и устраните неисправность
	Провода шины DALI/1–10 В слишком длинные или имеют недостаточное сечение	Проверьте работу оборудования в непосредственной близости друг к другу. Если система заработала, замените кабель управления
Температура корпуса более +70 °С	Превышена максимально допустимая мощность нагрузки	Уменьшите нагрузку или замените источник тока на более мощный
	Недостаточное пространство для отвода тепла	Обеспечьте дополнительную вентиляцию
Ток на выходе источника нестабилен или не соответствует номинальному значению	Электронная схема стабилизации тока источника неисправна	Не пытайтесь самостоятельно установить причину. Передайте источник для проверки в сервисный центр
Мигание светильника в выключенном положении выключателя	Использован выключатель со встроенной подсветкой	Отключите подсветку или используйте выключатель без подсветки

5. ТРЕБОВАНИЯ БЕЗОПАСНОСТИ

- 5.1. Конструкция изделия удовлетворяет требованиям электро- и пожарной безопасности по ГОСТ 12.2.007.0-75.
- 5.2. Монтаж оборудования должен выполняться квалифицированным специалистом с соблюдением всех требований техники безопасности.
- 5.3. Внимательно изучите инструкцию по монтажу и установке и неукоснительно следуйте всем требованиям и рекомендациям.
- 5.4. Перед монтажом убедитесь, что все оборудование обесточено.
- 5.5. Если при включении изделие не заработало должным образом, воспользуйтесь таблицей возможных неисправностей.
Если самостоятельно устранить неисправность не удалось, обесточьте изделие и свяжитесь с поставщиком.

6. ГАРАНТИЙНЫЕ ОБЯЗАТЕЛЬСТВА

- 6.1. Изготовитель гарантирует соответствие изделия требованиям действующей технической документации и обязательным требованиям государственных стандартов.
- 6.2. Гарантийный срок изделия — 60 месяцев с даты передачи потребителю, если иное не предусмотрено договором.
Если дату передачи установить невозможно, гарантийный срок исчисляется с даты изготовления изделия.
- 6.3. В случае выхода изделия из строя потребитель вправе предъявить требования в течение гарантийного срока при наличии товарного или кассового чека, а также отметки о продаже в паспорте изделия.
- 6.4. Требования предъявляются по месту приобретения изделия.
- 6.5. Гарантийные обязательства не распространяются на изделия, имеющие механические повреждения или признаки нарушения потребителем правил хранения, транспортирования или эксплуатации.
- 6.6. Производитель вправе вносить в конструкцию изделия изменения, не ухудшающие качество изделия и его основные параметры.
- 6.7. Расходы на транспортировку вышедшего из строя изделия оплачиваются потребителем.

7. ТРАНСПОРТИРОВКА И ХРАНЕНИЕ

- 7.1. Размещение и крепление в транспортных средствах упакованных изделий должны обеспечивать их устойчивое положение, исключать возможность ударов друг о друга, а также о стенки транспортных средств.
- 7.2. После транспортировки при отрицательных температурах, перед включением, изделие должно быть выдержано в упаковке в нормальных условиях не менее 6 часов.
- 7.3. Изделия должны храниться в сухом помещении в заводской упаковке при температуре окружающей среды от 0 до +50 °С и влажности не более 70% при отсутствии в воздухе паров кислот, щелочей и других агрессивных примесей.

8. КОМПЛЕКТАЦИЯ

- 8.1. Источник тока — 1 шт.
- 8.2. Техническое описание, руководство по эксплуатации и паспорт — 1 шт.
- 8.3. Упаковка — 1 шт.

9. СВЕДЕНИЯ ОБ УТИЛИЗАЦИИ

- 9.1. По истечении срока службы (эксплуатации) изделие не представляет опасности для жизни, здоровья людей и окружающей среды.
- 9.2. Утилизация осуществляется в соответствии с требованиями действующего законодательства.

10. СВЕДЕНИЯ О РЕАЛИЗАЦИИ

- 10.1. Цена изделия договорная, определяется при заключении договора.
- 10.2. Предпродажной подготовки изделия не требуется.
- 10.3. Изделие сертифицировано согласно ТР ТС. Информация о сертификации нанесена на упаковку.

11. ИНФОРМАЦИЯ О ПРОИСХОЖДЕНИИ ТОВАРА

- 11.1. Изготовлено в КНР. Made in P.R.C.
- 11.2. Изготовитель: «Санрайз Холдингз (ГК) Лтд» (Sunrise Holdings (HK) Ltd).
Офис 901, 9 этаж, «Омега Плаза», 32, улица Дундас, Коулун, Гонконг, Китай.
Unit 901, 9/F, Omega Plaza, 32 Dundas Street, Kowloon, Hong Kong, China.
- 11.3. Импортер: ООО «Арлайт РУС», адрес: 101000, г. Москва, Уланский пер., д. 22, стр. 1, пом. I, этаж 5, офис 501.
- 11.4. Дату изготовления см. на корпусе изделия или упаковке.

12. ОТМЕТКА О ПРОДАЖЕ

Модель: _____

Дата продажи: _____

Продавец: _____ М. П.

Потребитель: _____

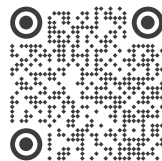

Более подробная информация
представлена на сайте arlight.ru

ТР ТС 004/2011
ТР ТС 020/2011



Дополнение к артикулу в скобках, например, (1), (2), (B) означает наличие модификаций товара. Модификации отличаются незначительными улучшениями, не влияющими на основные свойства, параметры и внешний вид товара. Допускается прямая замена модификаций на основной артикул или наоборот без каких-либо условий.

